

BCS[®]

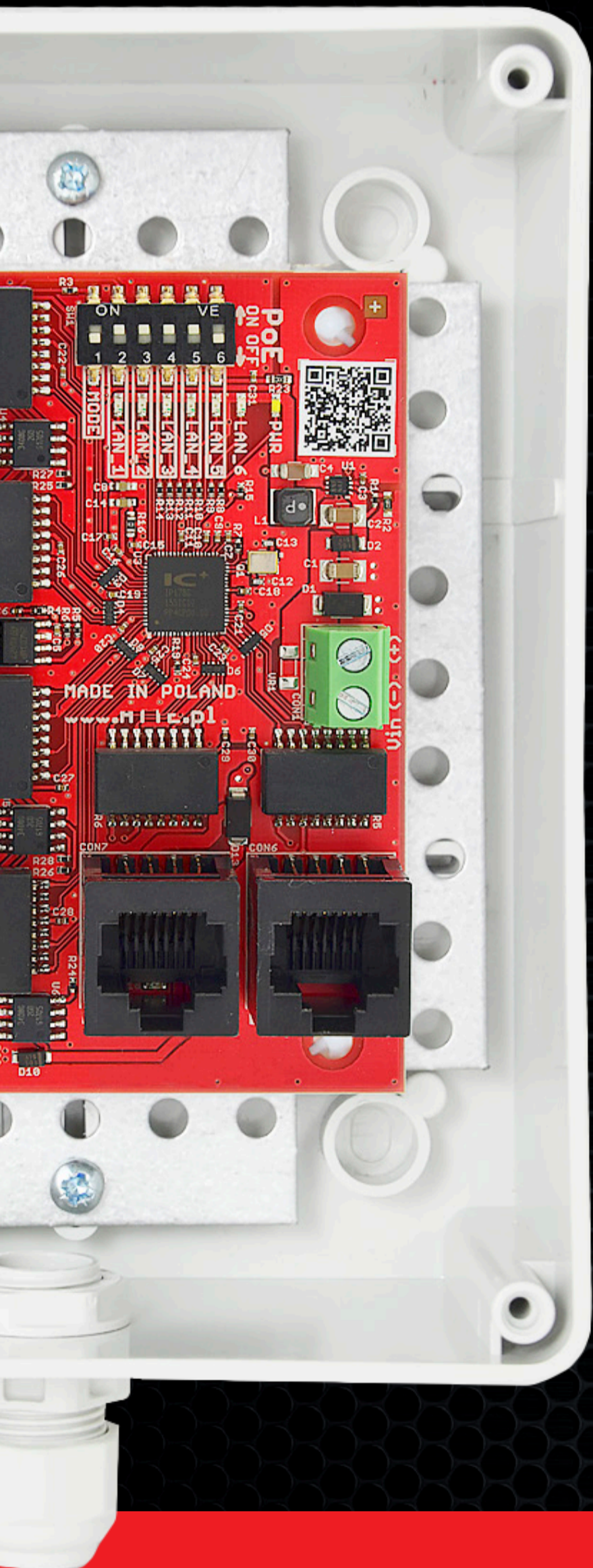

ZASILACZE



CENNIK **LIPIEC**
AKTUALIZACJA: 08 07 2019

SPIS TREŚCI

NOWOŚCI	3
ROZWIĄZANIA DLA SYSTEMÓW - HD-CVI / HD-TVI / AHD / CVBS	3
ROZWIĄZANIA DLA SYSTEMÓW IP POE	4
ZASILACZE	7
AKCESORIA	9
OBUDOWY	12

	Urządzenia przy których cena oznaczona jest tym symbolem podlegają innemu systemowi rabatowania, szczegóły u dystrybutorów urządzeń marki BCS
	Urządzenia oznaczone tą ikoną objęte są ofertą specjalną dla firm instalatorskich, szczegóły u dystrybutorów urządzeń marki BCS
	Urządzenia oznaczone tą ikoną oferowane są w specjalnej cenie wyprzedażowej, dostępność tych produktów ograniczona jest zasobami magazynowymi, szczegóły u dystrybutorów urządzeń marki BCS

PROMOCJA

ZASILACZE

BCS[®]

Wakacyjna promocja

BCS-A4/Z/E

System zasilania

- Dla 4 kamery
- CVBS / HDCVI / HDTVI / AHD

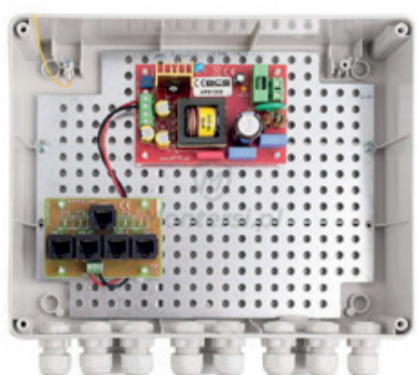

BCS-IP4+A4

System zasilania + switch PoE

- Dla 8 kamer
- Analog - 12V DC, PoE - 48V DC

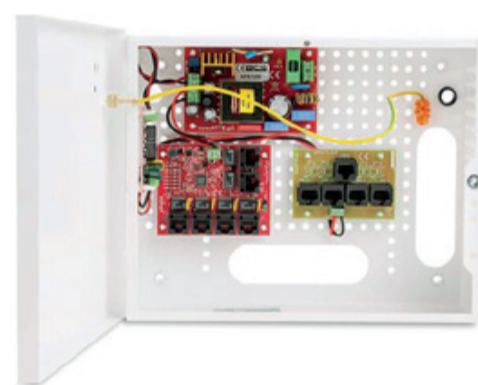

BCS-A8/Z/E

System zasilania

- Dla 8 kamer
- CVBS / HDCVI / HDTVI / AHD

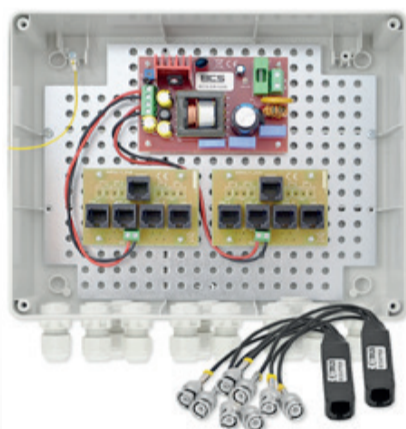

BCS-UPS/A4/E

System zasilania

- Dla 4 kamer
- CVBS / HDCVI / HDTVI / AHD



BCS-UPS/A8/E

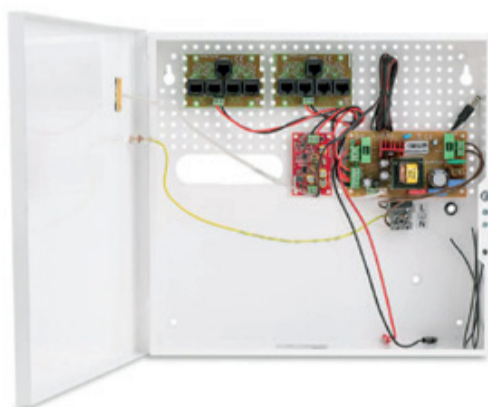

System zasilania

- Dla 8 kamer
- CVBS / HDCVI / HDTVI / AHD



ZAPYTAJ O CENY
U DYSTRYBUTORA **BCS**





NOWOŚCI

BCS-xPoE3/EXT-AT		Extender (1× PoE IN 802.3at/af + 2× PoE OUT), Switch PoE 3 portowy 10/100 Mbps, zasilany z PoE (max 50W), mini switch umożliwiający wzmacnianie i rozdzielanie sygnału sieciowego, zasilany z innego switcha 802.3at/af lub PoE Passive, umożliwia rozdzielanie zasilania do 2 kamer PoE 802.3at/af, wersja standalone bez konieczności konfiguracji, małe gabaryty umożliwiają zastosowanie w puszkach instalacyjnych, pobór mocy <1W	169,00 zł	207,87 zł
				
BCS-xPoE3/EXT-PP		Extender (3× PoE IN/OUT PASSIVE), Switch PoE 3 portowy 10/100 Mbps, zasilany z PoE (max 70W), mini switch umożliwiający wzmacnianie i rozdzielanie sygnału sieciowego, zasilany z innego switcha PoE Passive, umożliwia rozdzielanie zasilania do 2 kamer PoE 802.3at/af, wersja standalone bez konieczności konfiguracji, małe gabaryty umożliwiają zastosowanie w puszkach instalacyjnych, pobór mocy <1W	137,00 zł	168,51 zł
				





ROZWIĄZANIA DLA SYSTEMÓW - HD-CVI / HD-TVI / AHD / CVBS

Model/zdjęcie	Opis	Cena Netto	Cena Brutto
---------------	------	------------	-------------







BUFOROWE



BCS-UPS/A16/E/RACK		System BCS-UPS/A16/E/RACK oraz BCS-UPS/A8/E/RACK – zestaw zasilania buforowego wysokiej sprawności do 16 lub 8 kamer analog CVBS/HDCVI/HDTV/AHD/TurboHD, zasilacz 12VDC 144W(A16) lub 72W(A8), wideo HD + zasilanie kamer po UTP, Transformatory wideo BCS-ASPLV-1/A oraz BCS-ATRV4 w komplecie. Zasięg wideo zgodnie ze specyfikacją kamery. Możliwość kompensacji spadków napięcia na przewodzie dodatkowymi modułami BCS-EXT. W zestawie moduł do buforowego zasilania rejestratorów 12V +/-5% DC z max. 2 dyskami HDD. Wersja A16 wymaga 2× akumulator 12V/18Ah; Wersja A8 wymaga 1× akumulator 12V/18Ah. Zintegrowane zabezpieczenia nadprądowe i nadnapięciowe oraz ochrony akumulatora. Obudowa BCS-RACK5U 19" 5U (440 × 220 × 180 mm). Szacowany czas [h] podtrzymania rejestratora i kamer przy max ilości kamer: A16- 5h IR OFF/3h IR ON @2× 12V18Ah A8-5,5h IR ON/3h IR OFF @12V18Ah MODELE DOSTĘPNE DO WYCZERPANIA ZAPASÓW MAGAZYNOWYCH	2105,00 zł	2589,19 zł
				
BCS-UPS/A8/E/RACK		System BCS-UPS/A8/E oraz BCS-UPS/A4/E – zestaw zasilania buforowego wysokiej sprawności do 8 lub 4 kamer analog CVBS/HDCVI/HDTV/AHD/TurboHD, zasilacz 12VDC 72W, wideo HD + zasilanie kamer po UTP, Transformatory wideo BCS-ASPLV-1/A oraz BCS-ATRV4 w komplecie. Zasięg wideo zgodnie ze specyfikacją kamery. Możliwość kompensacji spadków napięcia na przewodzie dodatkowymi modułami BCS-EXT. W zestawie moduł do buforowego zasilania rejestratorów 12V +/-5% DC z max. 2 dyskami HDD. Wymagany akumulator 12V/18Ah. Zintegrowane zabezpieczenia nadprądowe i nadnapięciowe oraz ochrony akumulatora. Obudowa natynkowa IP20 BCS-F (300 × 320 × 90 mm). Szacowany czas [h] podtrzymania rejestratora i kamer przy max ilości kamer: A8-4,5h IR OFF/3h IR ON @12V18Ah A4-6,5h IR OFF/4,5h IR ON @12V18Ah MODELE DOSTĘPNE DO WYCZERPANIA ZAPASÓW MAGAZYNOWYCH	1685,00 zł	2072,55 zł
				
BCS-UPS/A8/E		System BCS-UPS/A8/E oraz BCS-UPS/A4/E – zestaw zasilania buforowego wysokiej sprawności do 8 lub 4 kamer analog CVBS/HDCVI/HDTV/AHD/TurboHD, zasilacz 12VDC 72W, wideo HD + zasilanie kamer po UTP, Transformatory wideo BCS-ASPLV-1/A oraz BCS-ATRV4 w komplecie. Zasięg wideo zgodnie ze specyfikacją kamery. Możliwość kompensacji spadków napięcia na przewodzie dodatkowymi modułami BCS-EXT. W zestawie moduł do buforowego zasilania rejestratorów 12V +/-5% DC z max. 2 dyskami HDD. Wymagany akumulator 12V/18Ah. Zintegrowane zabezpieczenia nadprądowe i nadnapięciowe oraz ochrony akumulatora. Obudowa natynkowa IP20 BCS-F (300 × 320 × 90 mm). Szacowany czas [h] podtrzymania rejestratora i kamer przy max ilości kamer: A8-4,5h IR OFF/3h IR ON @12V18Ah A4-6,5h IR OFF/4,5h IR ON @12V18Ah MODELE DOSTĘPNE DO WYCZERPANIA ZAPASÓW MAGAZYNOWYCH	1177,00 zł	1447,71 zł
				
BCS-UPS/A4/E		System BCS-UPS/A8/E oraz BCS-UPS/A4/E – zestaw zasilania buforowego wysokiej sprawności do 8 lub 4 kamer analog CVBS/HDCVI/HDTV/AHD/TurboHD, zasilacz 12VDC 72W, wideo HD + zasilanie kamer po UTP, Transformatory wideo BCS-ASPLV-1/A oraz BCS-ATRV4 w komplecie. Zasięg wideo zgodnie ze specyfikacją kamery. Możliwość kompensacji spadków napięcia na przewodzie dodatkowymi modułami BCS-EXT; Transformatory wideo BCS-ATRV4 w komplecie. Transformatory BCS-ASPLV-1/A stanowią osobną pozycję w cenniku. Zintegrowane zabezpieczenia nadprądowe i nadnapięciowe. Obudowa zewnętrzna IP56 BCS-L (190 × 240 × 90 mm) MODELE DOSTĘPNE DO WYCZERPANIA ZAPASÓW MAGAZYNOWYCH	709,00 zł	872,07 zł
				



NIEBUFOROWE

BCS-A8/Z/E		System BCS-A8/Z/E oraz BCS-A4/Z/E zestaw zasilania wysokiej sprawności do 8 lub 4 kamer analog CVBS/HDCVI/HDTV/AHD/TurboHD, zasilacz 72W; wideo HD + zasilanie kamer po UTP. Zasięg wideo zgodnie ze specyfikacją kamery. Możliwość kompensacji spadków napięcia na przewodzie dodatkowymi modułami BCS-EXT; Transformatory wideo BCS-ATRV4 w komplecie. Transformatory BCS-ASPLV-1/A stanowią osobną pozycję w cenniku. Zintegrowane zabezpieczenia nadprądowe i nadnapięciowe. Obudowa zewnętrzna IP56 BCS-L (190 × 240 × 90 mm) MODELE DOSTĘPNE DO WYCZERPANIA ZAPASÓW MAGAZYNOWYCH	629,00 zł	773,67 zł
				
BCS-A4/Z/E		System BCS-A8/E oraz BCS-A4/E zestaw zasilania wysokiej sprawności do 8 lub 4 kamer analog CVBS/HDCVI/HDTV/AHD/TurboHD, zasilacz 72W; wideo HD + zasilanie kamer po UTP. Zasięg wideo zgodnie ze specyfikacją kamery. Możliwość kompensacji spadków napięcia na przewodzie dodatkowymi modułami BCS-EXT; Transformatory wideo BCS-ATRV4 w komplecie. Transformatory BCS-ASPLV-1/A stanowią osobną pozycję w cenniku. Zintegrowane zabezpieczenia nadprądowe i nadnapięciowe. Obudowa natynkowa IP20 BCS-F (300 × 320 × 90 mm) MODELE DOSTĘPNE DO WYCZERPANIA ZAPASÓW MAGAZYNOWYCH	471,00 zł	579,33 zł
				
BCS-A8/E		System BCS-A8/E oraz BCS-A4/E zestaw zasilania wysokiej sprawności do 8 lub 4 kamer analog CVBS/HDCVI/HDTV/AHD/TurboHD, zasilacz 72W; wideo HD + zasilanie kamer po UTP. Zasięg wideo zgodnie ze specyfikacją kamery. Możliwość kompensacji spadków napięcia na przewodzie dodatkowymi modułami BCS-EXT; Transformatory wideo BCS-ATRV4 w komplecie. Transformatory BCS-ASPLV-1/A stanowią osobną pozycję w cenniku. Zintegrowane zabezpieczenia nadprądowe i nadnapięciowe. Obudowa natynkowa IP20 BCS-F (300 × 320 × 90 mm) MODELE DOSTĘPNE DO WYCZERPANIA ZAPASÓW MAGAZYNOWYCH	585,00 zł	719,55 zł
				
BCS-A4/E		System BCS-A8/E oraz BCS-A4/E zestaw zasilania wysokiej sprawności do 8 lub 4 kamer analog CVBS/HDCVI/HDTV/AHD/TurboHD, zasilacz 72W; wideo HD + zasilanie kamer po UTP. Zasięg wideo zgodnie ze specyfikacją kamery. Możliwość kompensacji spadków napięcia na przewodzie dodatkowymi modułami BCS-EXT; Transformatory wideo BCS-ATRV4 w komplecie. Transformatory BCS-ASPLV-1/A stanowią osobną pozycję w cenniku. Zintegrowane zabezpieczenia nadprądowe i nadnapięciowe. Obudowa natynkowa IP20 BCS-F (300 × 320 × 90 mm) MODELE DOSTĘPNE DO WYCZERPANIA ZAPASÓW MAGAZYNOWYCH	432,00 zł	531,36 zł
				







ROZWIĄZANIA DLA SYSTEMÓW IP POE

Model/zdjęcie	Opis	Cena Netto	Cena Brutto
BUFOROWE			
BCS-UPS/IP16Gb/E-S/RACK5U 	Profesjonalny switch PoE do 16 kamer IP; z zasilaczem buforowym 2x 72W (144W) o wysokiej sprawności; (16x PoE PASSIVE 10/100 Mbps + 2x Uplink 1000 Mbps) bezpieczniki elektroniczne; W zestawie moduł do buforowego zasilania rejestratorów 12V +/-5% DC z max. 2 dyskami HDD. Zintegrowane zabezpieczenia nadprądowe i nadnapieciowe oraz ochrony akumulatora. Miejsce na dwa akumulatory 12V/18Ah. Wymagane 2 sztuki akumulatorów. Obudowa BCS-RACK5U 19" 5U (440 x 220 x 180 mm). Szacowany czas [h] podtrzymania rejestratora i kamer przy max ilości kamer: 5h IR OFF/3h IR ON @2x 12V18Ah	2169,00 zł	2667,87 zł
BCS-UPS/IP8Gb/E-S/RACK5U 	Profesjonalny switch PoE do 8 kamer IP; z zasilaczem buforowym 72W o wysokiej sprawności; (8x PoE PASSIVE 10/100 Mbps + 2x Uplink 1000 Mbps) bezpieczniki elektroniczne; W zestawie moduł do buforowego zasilania rejestratorów 12V +/-5% DC z max. 2 dyskami HDD. Zintegrowane zabezpieczenia nadprądowe i nadnapieciowe oraz ochrony akumulatora. Miejsce na dwa akumulatory 12V/18Ah. Wymagany jeden akumulator. Obudowa BCS-RACK5U 19" 5U (440 x 220 x 180 mm). Szacowany czas [h] podtrzymania rejestratora i kamer przy max ilości kamer: 9h IR OFF/5,5h IR ON @2x 12V18Ah	1277,00 zł	1570,71 zł
BCS-UPS/IP16/E-S/RACK5U 	Profesjonalny switch PoE do 16 kamer IP; z zasilaczem buforowym 2x 72W (144W) o wysokiej sprawności; (16x PoE PASSIVE 10/100 Mbps + 2x Uplink 100 Mbps) bezpieczniki elektroniczne; tryb Long Range. W zestawie moduł do buforowego zasilania rejestratorów 12V +/-5% DC z max. 2 dyskami HDD. Zintegrowane zabezpieczenia nadprądowe i nadnapieciowe oraz ochrony akumulatora. Miejsce na dwa akumulatory 12V/18Ah. Wymagane 2 sztuki akumulatorów. Obudowa BCS-RACK5U 19" 5U (440 x 220 x 180 mm). Szacowany czas [h] podtrzymania rejestratora i kamer przy max ilości kamer: 5h IR OFF/3h IR ON @2x 12V18Ah	1782,00 zł	2191,86 zł
BCS-UPS/IP8/E-S/RACK5U 	Profesjonalny switch PoE do 8 kamer IP; z zasilaczem buforowym 72W o wysokiej sprawności; (8x PoE PASSIVE 10/100 Mbps + 2x Uplink 100 Mbps) bezpieczniki elektroniczne; tryb Long Range. W zestawie moduł do buforowego zasilania rejestratorów 12V +/-5% DC z max. 2 dyskami HDD. Zintegrowane zabezpieczenia nadprądowe i nadnapieciowe oraz ochrony akumulatora. Miejsce na dwa akumulatory 12V/18Ah. Wymagany jeden akumulator. Obudowa BCS-RACK5U 19" 5U (440 x 220 x 180 mm). Szacowany czas [h] podtrzymania rejestratora i kamer przy max ilości kamer: 9h IR OFF/5,5h IR ON @2x 12V18Ah	1120,00 zł	1377,60 zł
BCS-UPS/IP16Gb/E-S 	Profesjonalny switch PoE do 16 kamer IP; z zasilaczem buforowym 2x 72W (144W) o wysokiej sprawności; (16x PoE PASSIVE 10/100 Mbps + 2x Uplink 1000 Mbps) bezpieczniki elektroniczne; W zestawie moduł do buforowego zasilania rejestratorów 12V +/-5% DC z max. 2 dyskami HDD. Zintegrowane zabezpieczenia nadprądowe i nadnapieciowe oraz ochrony akumulatora. Miejsce na dwa akumulatory 12V/18Ah. Wymagane 2 sztuki akumulatorów. Obudowa wewnętrzna IP20 BCS-H (400 x 450 x 140 mm). Szacowany czas [h] podtrzymania rejestratora i kamer przy max ilości kamer: 5h IR OFF/3h IR ON @2x 12V18Ah	2125,00 zł	2613,75 zł
BCS-UPS/IP8Gb/E-S 	Profesjonalny switch PoE do 8 kamer IP; z zasilaczem buforowym 72W o wysokiej sprawności; (8xPoE PASSIVE 10/100Mbps + 2xUplink 1000Mbps) bezpieczniki elektroniczne; W zestawie moduł do buforowego zasilania rejestratorów 12V +/-5% DC z max. 2 dyskami HDD. Zintegrowane zabezpieczenia nadprądowe i nadnapieciowe oraz ochrony akumulatora. Miejsce na dwa akumulatory 12V/18Ah. Wymagany jeden akumulator. Obudowa wewnętrzna IP20 BCS-H (400x450x140mm). Szacowany czas [h] podtrzymania rejestratora i kamer przy max ilości kamer: 4,5h IR OFF / 3h IR ON @12V18Ah	1225,00 zł	1506,75 zł
BCS-UPS/IP8/E-S 	Profesjonalny switch PoE do 8 kamer IP; z zasilaczem buforowym 72W o wysokiej sprawności; (8xPoE PASSIVE 10/100Mbps + 2xUplink 100Mbps) bezpieczniki elektroniczne; tryb Long Range. W zestawie moduł do buforowego zasilania rejestratorów 12V +/-5% DC z max. 2 dyskami HDD. Zintegrowane zabezpieczenia nadprądowe i nadnapieciowe oraz ochrony akumulatora. Miejsce na akumulator 12V/18Ah. Wymagany jeden akumulator. Obudowa wewnętrzna IP20 (300 x 320 x 90 mm). Szacowany czas [h] podtrzymania rejestratora i kamer przy max ilości kamer: 4,5h IR OFF / 3h IR ON @12V18Ah	892,00 zł	1097,16 zł

Model/zdjęcie	Opis	Cena Netto	Cena Brutto
BCS-UPS/IP4/E-S 	Profesjonalny switch PoE do 4 kamer IP; z zasilaczem buforowym 72W o wysokiej sprawności; (4× PoE PASSIVE 10/100Mbps + 2× Uplink 100 Mbps) bezpieczniki elektroniczne; tryb Long Range W zestawie moduł do buforowego zasilania rejestratorów 12V +/-5% DC z max. 2 dyskami HDD. Zintegrowane zabezpieczenia nadprądowe i nadnapięciowe oraz ochrony akumulatora. Miejsce na akumulator 12V/18Ah. Wymagany jeden akumulator. Obudowa wewnętrzna IP20 (300 × 320 × 90 mm) Szacowany czas [h] podtrzymania rejestratora i kamer przy max ilości kamer: 6,5h IR OFF / 4,5h IR ON @12V18Ah	649,00 zł	798,27 zł
BCS-UPS/IP4/Z/E-S 	Profesjonalny switch PoE do 4 kamer IP; z zasilaczem buforowym 72W o wysokiej sprawności; (4× PoE PASSIVE 10/100 Mbps + 2× Uplink 100Mbps) bezpieczniki elektroniczne; tryb Long Range. Zintegrowane zabezpieczenia nadprądowe i nadnapięciowe oraz ochrony akumulatora. Wymagany akumulator 12V/7Ah. Obudowa zewnętrzna IP56 (300 × 220 × 120mm) Szacowany czas [h] podtrzymania kamer przy max ilości kamer: 5h IR OFF/ 2,5h IR ON @12V7Ah	702,00 zł	863,46 zł
NIEBUFOROWE			
BCS-IP16Gb/RACK5U 	Profesjonalny switch PoE do 16 kamer IP z zasilaczem 192W o wysokiej sprawności; (16× PoE PASSIVE 10/100 Mbps + 2× Uplink 1000 Mbps); bezpieczniki elektroniczne. Zintegrowane zabezpieczenia nadprądowe i nadnapięciowe. Obudowa BCS-RACK5U 19" 5U (440 × 220 × 180 mm)	1751,00 zł	2153,73 zł
BCS-IP8Gb/RACK5U 	Profesjonalny switch PoE do 8 kamer IP z zasilaczem 96W o wysokiej sprawności; (8× PoE PASSIVE 10/100 Mbps + 2× Uplink 1000 Mbps); bezpieczniki elektroniczne. Zintegrowane zabezpieczenia nadprądowe i nadnapięciowe. Obudowa BCS-RACK5U 19" 5U (440 × 220 × 180 mm)	1009,00 zł	1241,07 zł
BCS-IP16Gb/E-S 	Profesjonalny switch PoE do 16 kamer IP z zasilaczem 192W o wysokiej sprawności; (16× PoE PASSIVE 10/100 Mbps + 2× Uplink 1000 Mbps); bezpieczniki elektroniczne. Zintegrowane zabezpieczenia nadprądowe i nadnapięciowe. Obudowa wewnętrzna IP20 BCS-H (400 × 450 × 140 mm). Miejsce na rejestrator	1698,00 zł	2088,54 zł
BCS-IP8Gb/E-S 	Profesjonalny switch PoE do 8 kamer IP z zasilaczem 96W o wysokiej sprawności; (8× PoE PASSIVE 10/100 Mbps + 2× Uplink 1000 Mbps); bezpieczniki elektroniczne. Zintegrowane zabezpieczenia nadprądowe i nadnapięciowe. Obudowa wewnętrzna IP20 BCS-H (400 × 450 × 140 mm). Miejsce na rejestrator	955,00 zł	1174,65 zł
BCS-IP8Gb/E-S/E 	Profesjonalny switch PoE do 8 kamer IP z zasilaczem 96W o wysokiej sprawności; (8× PoE PASSIVE 10/100 Mbps + 2× Uplink 1000 Mbps); bezpieczniki elektroniczne. Zintegrowane zabezpieczenia nadprądowe i nadnapięciowe. Obudowa wewnętrzna IP20 BCS-E (200 × 250 × 85 mm)	838,00 zł	1030,74 zł

Model/zdjęcie	Opis	Cena Netto	Cena Brutto
BCS-IP8Gb/Z/E-S 	Profesjonalny switch PoE do 8 kamer IP z zasilaczem 96W o wysokiej sprawności; (8× PoE PASSIVE 10/100 Mbps + 2× Uplink 1000 Mbps); bezpieczniki elektroniczne. Zintegrowane zabezpieczenia nadprądowe i nadnapięciowe. Obudowa zewnętrzna BCS-L (190 × 240 × 90 mm)	880,00 zł	1082,40 zł
BCS-IP8/E-S 	Profesjonalny switch PoE do 8 kamer IP z zasilaczem 96W o wysokiej sprawności; (8× PoE PASSIVE 10/100 Mbps + 2× Uplink 10/100 Mbps) bezpieczniki elektroniczne. Zintegrowane zabezpieczenia nadprądowe i nadnapięciowe; tryb Long Range. Obudowa wewnętrzna IP20 BCS-E (200 × 250 × 85 mm)	646,00 zł	794,58 zł
BCS-IP4/E-S 	Switch PoE do 4 kamer IP z zasilaczem 96W o wysokiej sprawności; (4× PoE PASSIVE 10/100 Mbps + 2× Uplink 10/100 Mbps) bezpieczniki elektroniczne. Zintegrowane zabezpieczenia nadprądowe i nadnapięciowe; tryb Long Range. Obudowa wewnętrzna IP20 BCS-E (200 × 250 × 85 mm)	435,00 zł	535,05 zł
BCS-IP8/Z/E-S 	Profesjonalny switch PoE do 8 kamer IP z zasilaczem 96W o wysokiej sprawności; (8× PoE PASSIVE 10/100Mbps + 2× Uplink 10/100Mbps) bezpieczniki elektroniczne. Zintegrowane zabezpieczenia nadprądowe i nadnapięciowe; tryb Long Range. Obudowa zewnętrzna IP56 BCS-L (190 × 140 × 70 mm)	681,00 zł	837,63 zł
BCS-IP4/Z/E-S 	Profesjonalny switch PoE do 4 kamer IP z zasilaczem 96W o wysokiej sprawności; (4× PoE PASSIVE 10/100Mbps + 2× Uplink 10/100Mbps) bezpieczniki elektroniczne. Zintegrowane zabezpieczenia nadprądowe i nadnapięciowe; tryb Long Range. Obudowa zewnętrzna IP56 BCS-L (190 × 140 × 70 mm)	481,00 zł	591,63 zł
BCS-IP5/E-S 	Profesjonalny switch PoE do 5 kamer IP z zasilaczem 75W o wysokiej sprawności; 10/100 Mbps (5× PoE PASSIVE+ 1× Uplink) Zintegrowane zabezpieczenia nadprądowe i nadnapięciowe. Bezpieczniki polimerowe. Dodatkowe wyjście 48V DC na złączach śrubowych. Obudowa zewnętrzna IP55 (150 × 110 × 70 mm). Szybki montaż dzięki możliwości przełożenia zarobionego złącza RJ45 przez dławnice kablowe	289,00 zł	355,47 zł







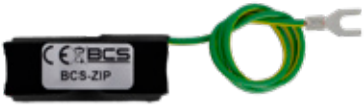

ZASILACZE

Model/zdjęcie	Opis	Cena Netto	Cena Brutto
BUFOROWE			
BCS-ZA1206/UPS/H 	Zasilacz buforowy impulsowy o wysokiej sprawności Vin 230VAC Vout 12VDC Iout 6A Pout 72W. Zintegrowane zabezpieczenia nadprądowe i nadnapieciowe oraz ochrony akumulatora. Z miejscem na dwa akumulatory 18Ah, oraz moduły dodatkowe. Wymagany jeden akumulator. Obudowa wewnętrzna IP20 BCS-H (400 × 450 × 140 mm)	347,00 zł	426,81 zł
BCS-ZA1206/UPS/XL 	Zasilacz buforowy impulsowy o wysokiej sprawności Vin 230VAC Vout 12VDC Iout 6A Pout 72W. Zintegrowane zabezpieczenia nadprądowe i nadnapieciowe oraz ochrony akumulatora. Miejsce na akumulator 12V/18Ah. Wymagany jeden akumulator. Obudowa zewnętrzna IP56 BCS-XL (300 × 220 × 120 mm)	350,00 zł	430,50 zł
BCS-ZA1206/UPS/L 	Zasilacz buforowy impulsowy o wysokiej sprawności Vin 230VAC Vout 12VDC Iout 6A Pout 72W. Zintegrowane zabezpieczenia nadprądowe i nadnapieciowe oraz ochrony akumulatora. Miejsce na akumulator 12V/7Ah. Wymagany jeden akumulator. Obudowa zewnętrzna IP56 BCS-L (240 × 190 × 90 mm)	277,00 zł	340,71 zł
BCS-ZA1206/UPS/F 	Zasilacz buforowy impulsowy o wysokiej sprawności Vin 230VAC Vout 12VDC Iout 6A Pout 72W. Zintegrowane zabezpieczenia nadprądowe i nadnapieciowe oraz ochrony akumulatora. Z miejscem na akumulator 12V/18Ah, oraz moduły dodatkowe. Wymagany jeden akumulator. Obudowa wewnętrzna IP20 (300 × 320 × 90 mm)	275,00 zł	338,25 zł
BCS-ZA1206/UPS/E 	Zasilacz buforowy impulsowy o wysokiej sprawności Vin 230VAC Vout 12VDC Iout 6A Pout 72W. Zintegrowane zabezpieczenia nadprądowe i nadnapieciowe oraz ochrony akumulatora. Z miejscem na akumulator 12V/7Ah, oraz moduły dodatkowe. Wymagany jeden akumulator. Obudowa wewnętrzna IP20 BCS-E (200 × 250 × 85 mm)	243,00 zł	298,89 zł
BCS-ZA1206/UPS 	Zasilacz buforowy impulsowy o wysokiej sprawności Vin 230VAC Vout 12VDC Iout 6A Pout 72W. Zintegrowane zabezpieczenia nadprądowe i nadnapieciowe oraz ochrony akumulatora – płytka elektroniki do zabudowy.	169,00 zł	207,87 zł



Model/zdjęcie	Opis	Cena Netto	Cena Brutto
NIEBUFOROWE			
BCS-ZA4802/S 	Zasilacz impulsowy o wysokiej sprawności Vin 230VAC Vout 48VDC Iout 2A Pout 96W. Zintegrowane zabezpieczenia nadprądowe i nadnapięciowe. Obudowa zewnętrzna IP56 BCS-S (150 × 110 × 70 mm), z dławnicami kablowymi	184,00 zł	226,32 zł
BCS-ZA2403/S 	Zasilacz impulsowy o wysokiej sprawności Vin 230VAC Vout 24VDC Iout 3A Pout 72W. Zintegrowane zabezpieczenia nadprądowe i nadnapięciowe. Obudowa zewnętrzna IP56 BCS-S (150 × 110 × 70 mm), z dławnicami kablowymi	184,00 zł	226,32 zł
BCS-ZA1206/S 	Zasilacz impulsowy o wysokiej sprawności Vin 230VAC Vout 12VDC Iout 6A Pout 72W. Zintegrowane zabezpieczenia nadprądowe i nadnapięciowe. Obudowa zewnętrzna IP56 BCS-S (150 × 110 × 70 mm), z dławnicami kablowymi	184,00 zł	226,32 zł
BCS-ZA2425 	Zasilacz impulsowy o wysokiej sprawności Vin 230VAC Vout 24VDC Iout 2.5A Pout 60W; Możliwość regulacji napięcia wyjściowego w zakresie 20.5-26.2V; sygnalizacja pracy diodą LED; Automatyczny powrót po eliminacji zwarcia; Zintegrowane zabezpieczenia nadprądowe i nadnapięciowe. Montaż na szynie DIN TH35 lub powierzchniowy (za pomocą dołączonego adaptera)	138,00 zł	169,74 zł
BCS-ZA1220 	Zasilacz impulsowy o wysokiej sprawności Vin 230VAC Vout 12V Iout 2A Pout 25W; Możliwość regulacji napięcia wyjściowego w zakresie 10.3-14.3V; Sygnalizacja pracy diodą LED; Automatyczny powrót po eliminacji zwarcia; Zintegrowane zabezpieczenia nadprądowe i nadnapięciowe. Montaż na szynie DIN TH35 lub powierzchniowy (za pomocą dołączonego adaptera)	114,00 zł	140,22 zł
BCS-ZA4802 	Zasilacz impulsowy o wysokiej sprawności Vin 230VAC Vout 48VDC Iout 2A Pout 96W moduł do zabudowy. Zintegrowane zabezpieczenia nadprądowe i nadnapięciowe	149,00 zł	183,27 zł
BCS-ZA2403 	Zasilacz impulsowy o wysokiej sprawności Vin 230VAC Vout 24VDC Iout 3A Pout 72W moduł do zabudowy. Zintegrowane zabezpieczenia nadprądowe i nadnapięciowe	149,00 zł	183,27 zł
BCS-ZA1206 	Zasilacz impulsowy o wysokiej sprawności Vin 230VAC Vout 12VDC Iout 6A Pout 72W moduł do zabudowy. Zintegrowane zabezpieczenia nadprądowe i nadnapięciowe	149,00 zł	183,27 zł

AKCESORIA

Model/zdjęcie	Opis	Cena Netto	Cena Brutto
AKCESORIA DO ZASILACZY			
BCS-xPoE10Gb 	Profesjonalny switch PoE 10 portów (8× PoE PASSIVE 10/100 Mbps + 2× Uplink 1000 Mbps); bezpieczniki elektroniczne; bez zasilacza	626,00 zł	769,98 zł
BCS-xPoE6/S 	Profesjonalny switch PoE 6 portów (5× PoE PASSIVE 10/100 Mbps + 1× Uplink 10/100 Mbps); bezpieczniki elektroniczne; tryb Long Range; bez zasilacza; Obudowa zewnętrzna IP56 (150 × 110 × 70 mm)	265,00 zł	325,95 zł
BCS-xPoE6-II 	Profesjonalny switch PoE 6 portów (5× PoE PASSIVE 10/100 Mbps + 1× Uplink 10/100 Mbps) bezpieczniki elektroniczne; tryb Long Range; bez zasilacza; moduł do zabudowy	212,00 zł	260,76 zł
BCS-AVPI/IHD 	Moduł dystrybucji wideo HD i zasilania po UTP, do 4 kamer analog CVBS, HDCVI, HDTV, AHD, TurboHD, 4 izolowane kanały zasilania z bezpiecznikiem polimerowym 1,1A, Vin 10...15VDC, Vout=Vin, moduł do zabudowy (moduł stosowany zamiennie do BCS-AVPI) MODEL DOSTĘPNY DO WYCZERPANIA ZAPASÓW MAGAZYNOWYCH	157,00 zł	193,11 zł
BCS-AVPI 	Moduł dystrybucji wideo HD i zasilania po UTP do 4 kamer analog CVBS, HDCVI, HDTV, AHD, TurboHD 4 kanały zasilania z bezpiecznikiem polimerowym 1,1A Vin 10...30VDC Vout=Vin moduł do zabudowy MODEL DOSTĘPNY DO WYCZERPANIA ZAPASÓW MAGAZYNOWYCH	45,00 zł	55,35 zł
BCS-ATRV4/IHD 	Transformator wideo HD 4 kanały z separacją galwaniczną do kamer analog CVBS, HDCVI, HDTV, AHD, TurboHD transmisja po UTP złącza RJ45/4× BNC MODEL DOSTĘPNY DO WYCZERPANIA ZAPASÓW MAGAZYNOWYCH	159,00 zł	195,57 zł
BCS-ATRV4 	Transformator wideo HD 4 kanały do kamer analog CVBS, HDCVI, HDTV, AHD, TurboHD transmisja po UTP złącza RJ45/4× BNC MODEL DOSTĘPNY DO WYCZERPANIA ZAPASÓW MAGAZYNOWYCH	121,00 zł	148,83 zł
BCS-ASPLV1/A 	Spliter transformator wideo HD z zasilaniem 1 kanał do kamery analog CVBS, HDCVI, HDTV, AHD, TurboHD Vin Vout=Vin transmisja po UTP złącza RJ45/BNC + wtyk DC MODEL DOSTĘPNY DO WYCZERPANIA ZAPASÓW MAGAZYNOWYCH	43,00 zł	52,89 zł





Model/zdjęcie	Opis	Cena Netto	Cena Brutto
BCS-ZIP 	Ogranicznik przepięć dedykowany do urządzeń CCTV IP oraz urządzeń Gigabit Ethernet 10/100/1000 Mbps oraz PoE PASSIVE/802.3af/802.3at 1 kanał złącza RJ45/RJ45.	57,00 zł	70,11 zł
BCS-SU100/48 	Przetwornica napięcia DC/DC o wysokiej sprawności; podnosząca napięcie; nieizolowana Vin 10...30VDC Vout 48VDC Pout 100W moduł do zabudowy	106,00 zł	130,38 zł
BCS-SU50/48 	Przetwornica napięcia DC/DC o wysokiej sprawności; podnosząca napięcie; nieizolowana Vin 10...30VDC Vout 48VDC Pout 50W moduł do zabudowy	68,00 zł	83,64 zł
BCS-SD30HV/ADJ 	Przetwornica napięcia DC/DC o wysokiej sprawności; obniżająca napięcie; nieizolowana Vin 6...50VDC Vout 3,3V...12VDC Iout 2,5A moduł do zabudowy	60,00 zł	73,80 zł
BCS-AVC1203 	Przetwornica napięcia DC/DC o wysokiej sprawności; do rejestratorów i dysków sieciowych; stabilizująca napięcie; nieizolowana Vin 6...30VDC Vout 12VDC +/-5% Iout 2,5A Pout 30W moduł do zabudowy	89,00 zł	109,47 zł
BCS-AVC12/1204/ISO 	Izolowana przetwornica napięcia o wysokiej sprawności DC/DC 50W Uwe: 10-16VDC Uwy: 12VDC +/-5% 4A – zalecana do zasilania rejestratorów w systemach gdzie pojawiają się zakłócenia spowodowane brakiem separacji mas urządzeń	118,00 zł	145,14 zł
BCS-AVC24/1205/ISO 	Izolowana przetwornica napięcia DC/DC 60W Uwe: 20-30VDC Uwy: 12VDC +/-5% 5A – zalecana do zasilania rejestratorów w systemach gdzie pojawiają się zakłócenia spowodowane brakiem separacji mas urządzeń	118,00 zł	145,14 zł
BCS-SD15/24 	Przetwornica napięcia DC/DC o wysokiej sprawności dedykowana do zasilania urządzeń passive PoE 24V (np Loco M2/M5 Ubiquiti) ze switchy 48V. Napięcie wejściowe PoE (35-56 VDC) 802.3af/802.3at/Passive PoE; napięcie wyjściowe 24 VDC passive PoE. Wersja obniżająca napięcie wyjściowe do 12 VDC dostępna w cenniku wideodomofonów.	72,00 zł	88,56 zł
BCS-xPoE4/EXT 	Extender TCP/IP PoE; switch PoE 4 porty 10/100 Mbps (1 x PoE IN 802.3at/af/passive + 3 x PoE OUT PASSIVE) zasilany z PoE (max 40W),	169,00 zł	207,87 zł





Model/zdjęcie	Opis	Cena Netto	Cena Brutto
BCS-EXT 	Zestaw do zasilania kamery analogowej do 400 m (czerwony BCS-EXT/SU podnoszący napięcie 12VDC -> 48VDC, zielony BCS-EXT/SD obniżający napięcie 48VDC -> 12VDC) Złącza RJ45. Iout 1A; Pout 15W	101,00 zł	124,23 zł
BCS-EXT/SU 	Przetwornica DC/DC o wysokiej sprawności; podnosząca napięcie. Napięcie wejściowe 10-16VDC. Vout 48VDC Iout 1A; Pout 15W; złącza RJ45-RJ45	51,00 zł	62,73 zł
BCS-SD15/12 	Przetwornica DC/DC o wysokiej sprawności; obniżająca napięcie; nieizolowana; RJ45 – RJ45 + wtyk DC; kompatybilna ze switchami 802.3AF/802.3AT oraz passive PoE; Vin 35...56VDC Vout 12VDC (wtyk DC); Iout 1A. Na wejście RJ-45 podajemy LAN+PoE; Na wyjściu RJ-45 otrzymujemy LAN bez zasilania; Na wtyku DC otrzymujemy 12VDC.	72,00 zł	88,56 zł
BCS-SD15/12/48 	Przetwornica DC/DC o wysokiej sprawności; obniżająca napięcie nieizolowana PoE RJ45 - RJ45 – wtyk DC kompatybilna ze switchami passive PoE Vin 35...56VDC Vout 12VDC (wtyk DC) Vout=Vin (RJ45) Iout 1A typu. Zastosowanie- do zasilania kamer napięciem 12VDC ze switchy PoE 48V; Na wejście podajemy LAN +PoE PASSIVE; Na wyjściu RJ-45 otrzymujemy LAN; Na wtyku DC otrzymujemy 12VDC do kamery	82,00 zł	100,86 zł
BCS-EXT/SD 	Przetwornica obniżająca napięcie. Napięcie wejściowe 13-56VDC. Vout 12V Iout 1A; Pout 15W; Złącza RJ45-RJ45	51,00 zł	62,73 zł
BCS-xCOAX/IP 	Zestaw aktywnych konwerterów xCOAX do transmisji Ethernet oraz PoE 48V po przewodzie koncentrycznym; 1 kanał 10/100 Mbps; PoE IN 802.3at/af/PASSIVE PoE (xCOAX SWITCH); PoE OUT PASSIVE (xCOAX CAMERA) zasięg do 200 m złącza RJ45/BNC. Urządzenia pracują zarówno ze switchami standaryzowanymi jak i Passive PoE	384,00 zł	472,32 zł
BCS-xCOAX/IP-PP 	Zestaw aktywnych konwerterów xCOAX do transmisji Ethernet oraz PoE po koncentryku 1 kanał 10/100 Mbps PoE IN PASSIVE PoE (xCOAX SWITCH) PoE OUT PASSIVE (xCOAX CAMERA) zasięg do 200 m złącza RJ45/BNC. Urządzenia pracują tylko ze switchami PASSIVE PoE	331,00 zł	407,13 zł
BCS-ADPOE 	Injector PASSIVE PoE, Zastosowanie do „wstrzykiwania” zasilania w przewód UTP, lub pobierania zasilania z przewodu UTP podłączonego do switcha PASSIVE PoE. Wejście/Wyjście złącza RJ45, przewody 2x 0,5 mm ² do podania lub odbioru zasilania.	21,00 zł	25,83 zł
BCS-ADPOE/SU 	Adapter z przetwornicą; PoE PASSIVE podnoszący napięcie, Vin 10...30VDC, Vout 48VDC, Pout 15W, złącza RJ45/RJ45 + przewody (zasilany z przewodów). Zastosowanie- do zasilania kamery IP po PoE 48V z dowolnego zasilacza 12/24V bez użycia switcha PoE.	52,00 zł	63,96 zł

Model/zdjęcie	Opis	Cena Netto	Cena Brutto
BCS-OB-1 	Adapter słupowy z obejmą fi 400mm oraz blachą montażową 240 × 190 mm do mocowania obudów zewnętrznych BCS-L	84,00 zł	103,32 zł
BCS-OB-2 	Adapter słupowy z obejmą oraz blachą montażową 300 × 220 mm do mocowania obudów zewnętrznych BCS-XL	105,00 zł	129,15 zł
BCS-Patchcord20 	Patchcord – kabel krosowy, RJ45/RJ45, 20 cm, płaski,	4,00 zł	4,92 zł

OBUDOWY

WEWNĘTRZNE

BCS-RACK5U 	Obudowa RACK 19" 5U 440 × 220 × 180 mm, miejsce na 2 akumulatory 18Ah; metalowa RAL 7024; otworowana rastrowo dla osadzenia modułów <i>Produkt dostępny na zamówienie.</i>	289,00 zł	355,47 zł
BCS-E 	Obudowa wewnętrzna IP20 250 × 200 × 85 mm, zamykana na śrubę, miejsce na akumulator 7Ah metalowa biała; otworowana rastrowo dla osadzenia modułów <i>Produkt dostępny na zamówienie.</i>	95,00 zł	116,85 zł
BCS-F 	Obudowa wewnętrzna IP20 300 × 320 × 90 mm, zamykana na śrubę, miejsce na akumulator 18Ah metalowa biała; otworowana rastrowo dla osadzenia modułów <i>Produkt dostępny na zamówienie.</i>	128,00 zł	157,44 zł
BCS-H 	Obudowa wewnętrzna IP20 450 × 400 × 140 mm, zamykana na śrubę, miejsce na 2 akumulatory 18Ah metalowa biała; otworowana rastrowo dla osadzenia modułów <i>Produkt dostępny na zamówienie.</i>	233,00 zł	286,59 zł

Model/zdjęcie	Opis	Cena Netto	Cena Brutto
ZEWNĘTRZNE			
BCS-S 	Obudowa zewnętrzna IP56 150 × 110 × 70 mm (dławnice 6× M16) tworzywo RAL 7035; w komplecie blacha montażowa do osadzenia modułów dodatkowych <i>Produkt dostępny na zamówienie.</i>	71,00 zł	87,33 zł
BCS-M 	Obudowa zewnętrzna IP56 190 × 140 × 70 mm (dławnice 6× M16 1xM20) tworzywo RAL 7035; w komplecie blacha montażowa do osadzenia modułów dodatkowych <i>Produkt dostępny na zamówienie.</i>	97,00 zł	119,31 zł
BCS-L2 	Obudowa zewnętrzna BCS-L2 IP56 240x190x90mm (dławnice 10xM16 1xM20) tworzywo RAL 7035; w komplecie blacha montażowa do osadzenia modułów dodatkowych <i>Produkt dostępny na zamówienie.</i>	150,00 zł	184,50 zł
BCS-L3 	Obudowa zewnętrzna BCS-L3 IP56 240x190x90mm (dławnice gumowe 5x29mm) tworzywo RAL 7035; w komplecie blacha montażowa do osadzenia modułów dodatkowych <i>Produkt dostępny na zamówienie.</i>	116,00 zł	142,68 zł
BCS-XL 	Obudowa zewnętrzna IP56 300 × 220 × 120 mm (dławnice 5× M16 1× M20) miejsce na akumulator 18Ah tworzywo RAL 7035; w komplecie blacha montażowa do osadzenia modułów dodatkowych <i>Produkt dostępny na zamówienie.</i>	211,00 zł	259,53 zł



BCS



ZAPROJEKTOWANE
I WYPRODUKOWANE
W POLSCE

 **PoE**
Power over Ethernet

DOSTARCZ MOC DO SWOICH KAMER

ZASILACZE **BCS**
